

DETTAGLIO B - Sedute Biglietteria Info Point - Scala 1:20

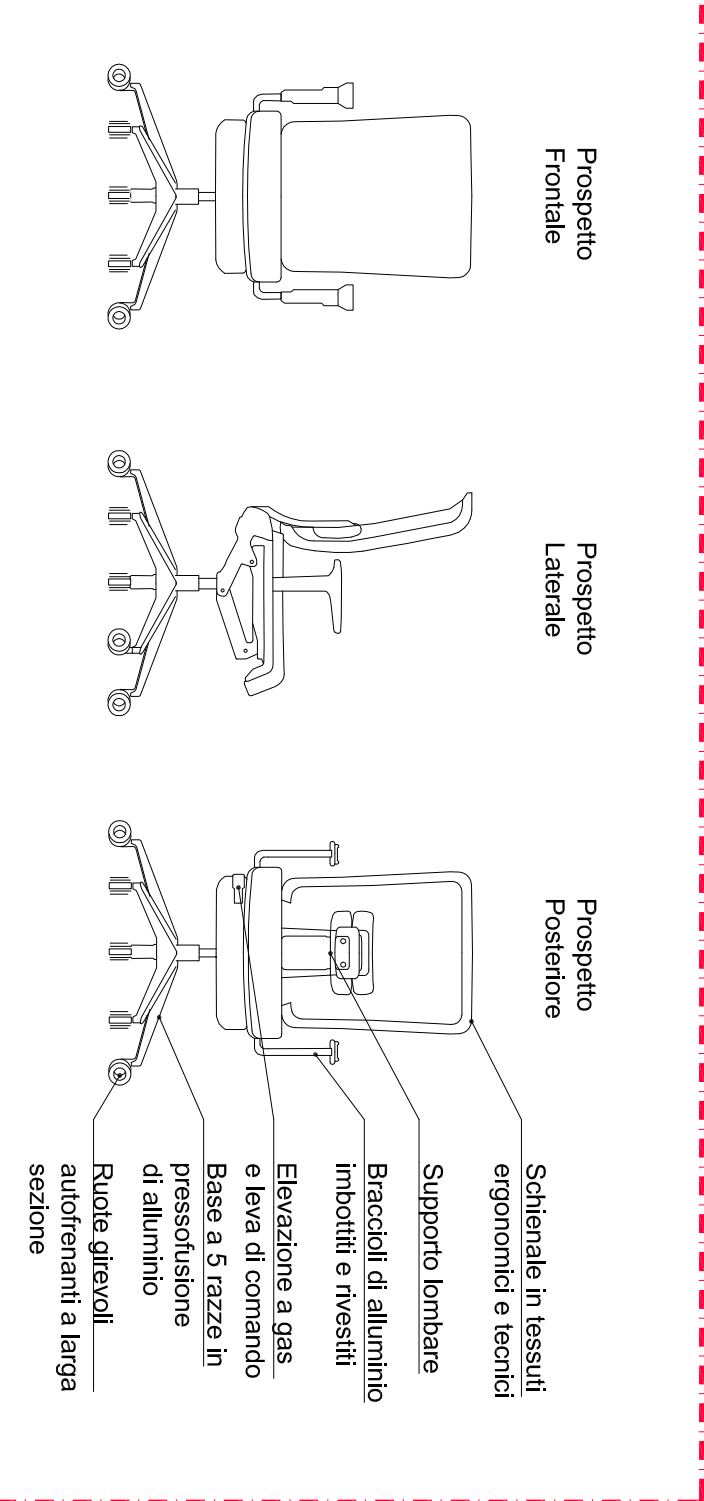

DETTAGLIO E - Tipologico Controsoffitto - Scala 1:20

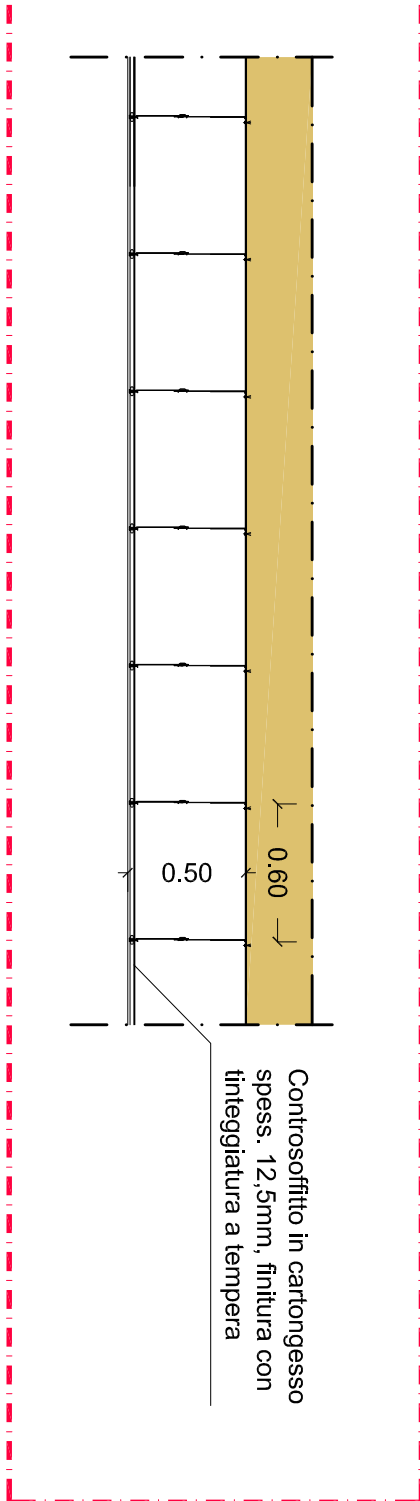

SEZIONI TRASVERSALI GALLERIA DI INGRESSO CONTROSOFFITTI

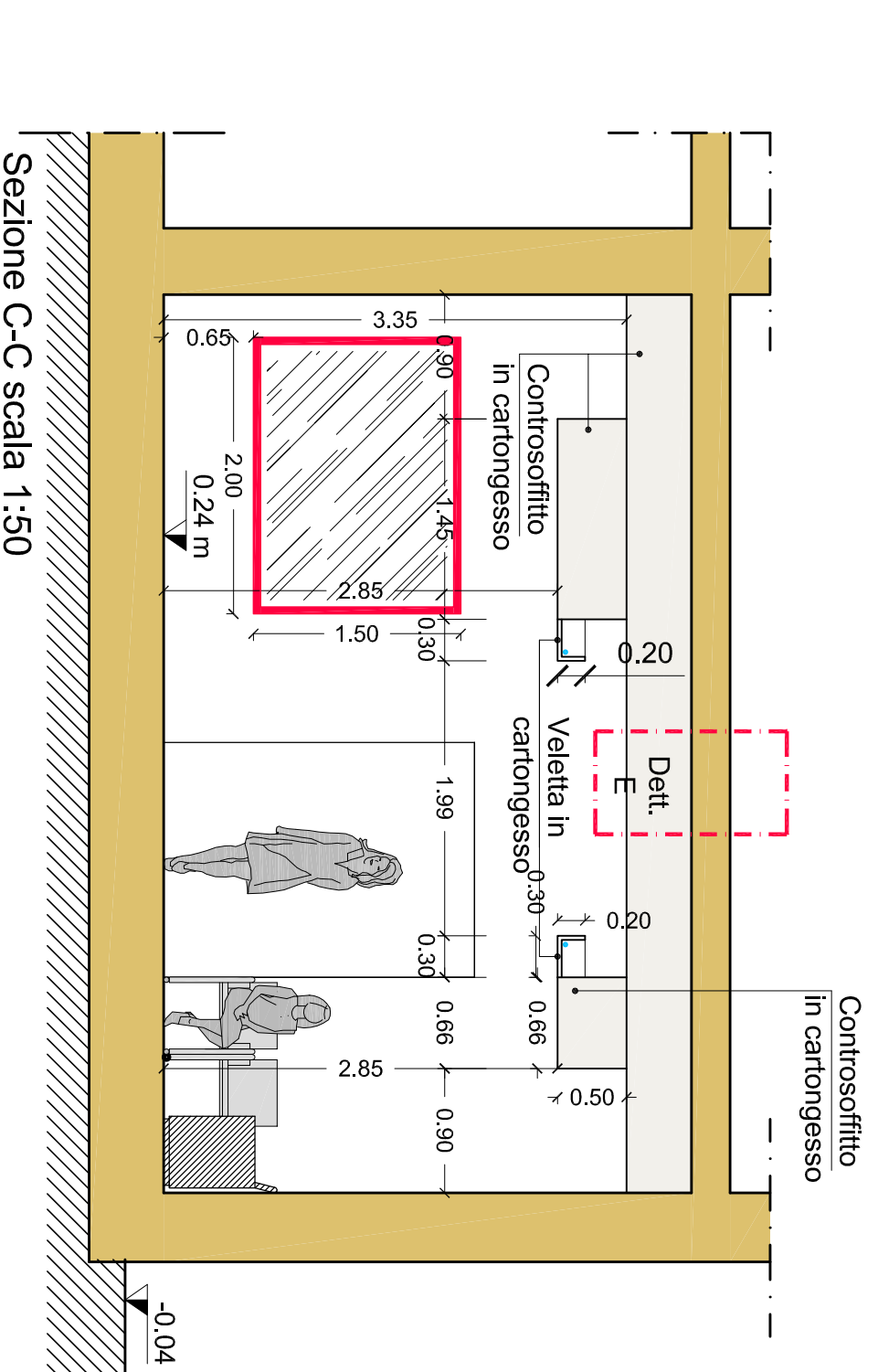
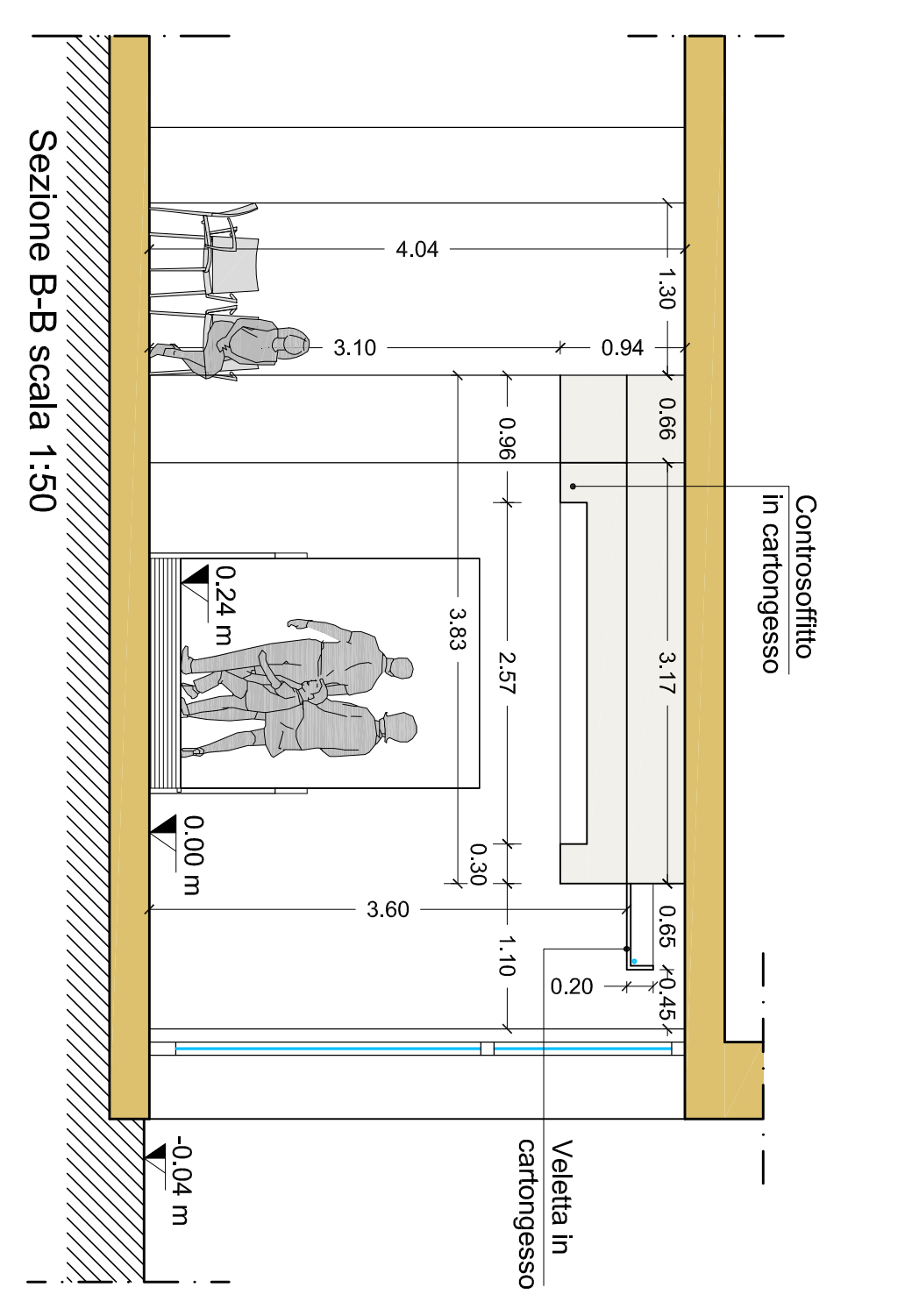
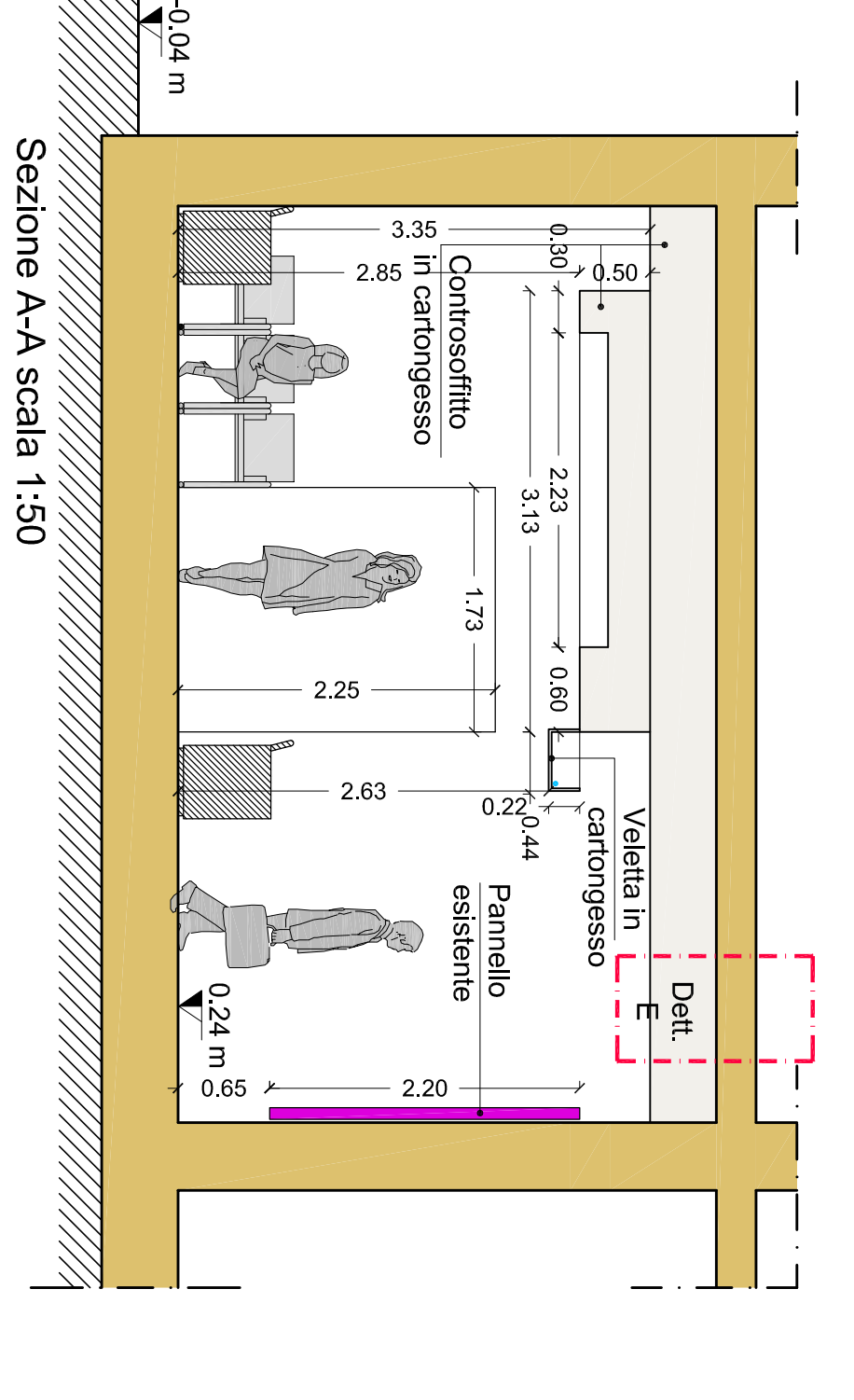

DETTAGLIO A
Scala 1:25

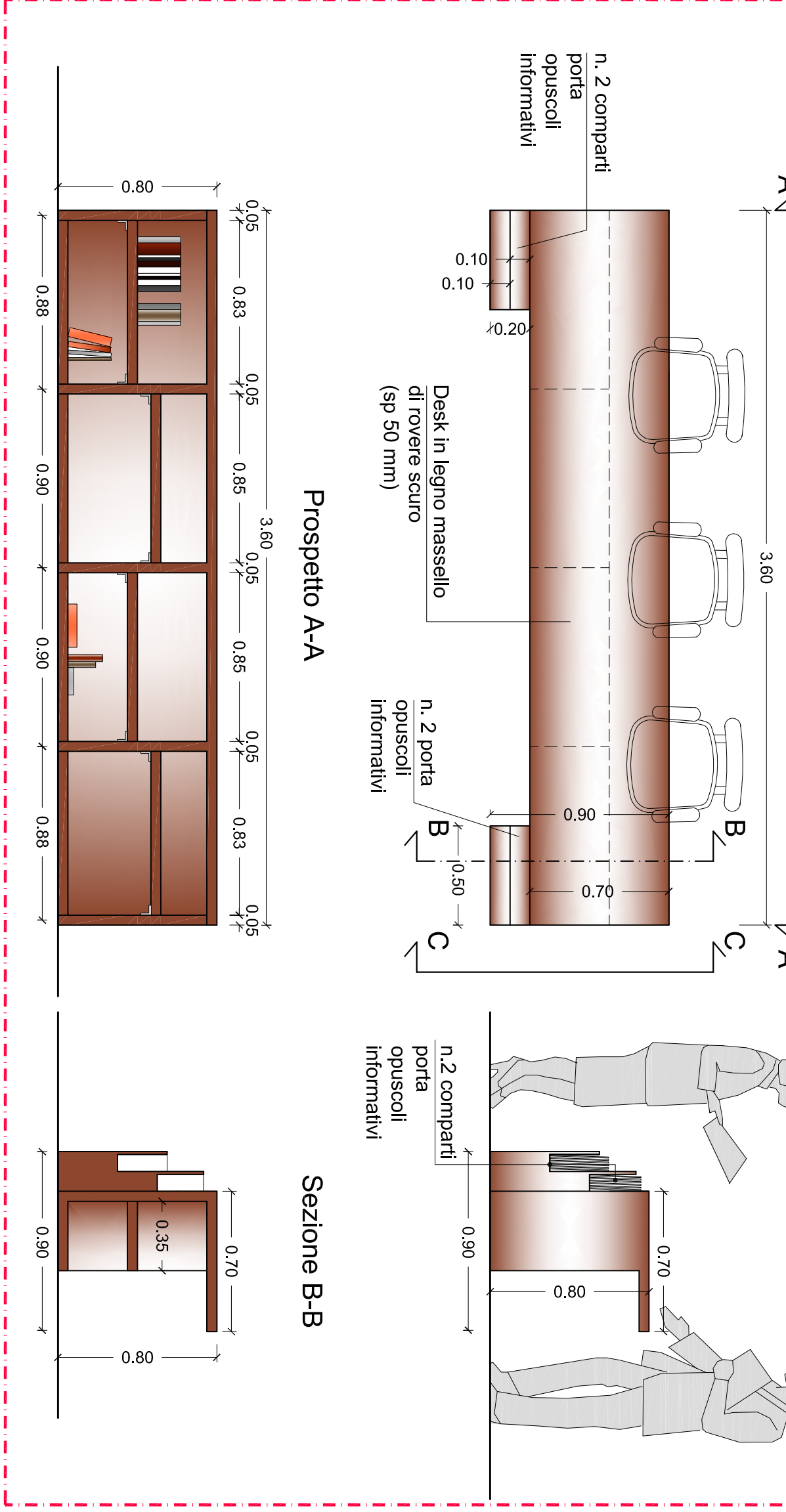

DETTAGLIO C - Sedute mobili
Scala 1:20

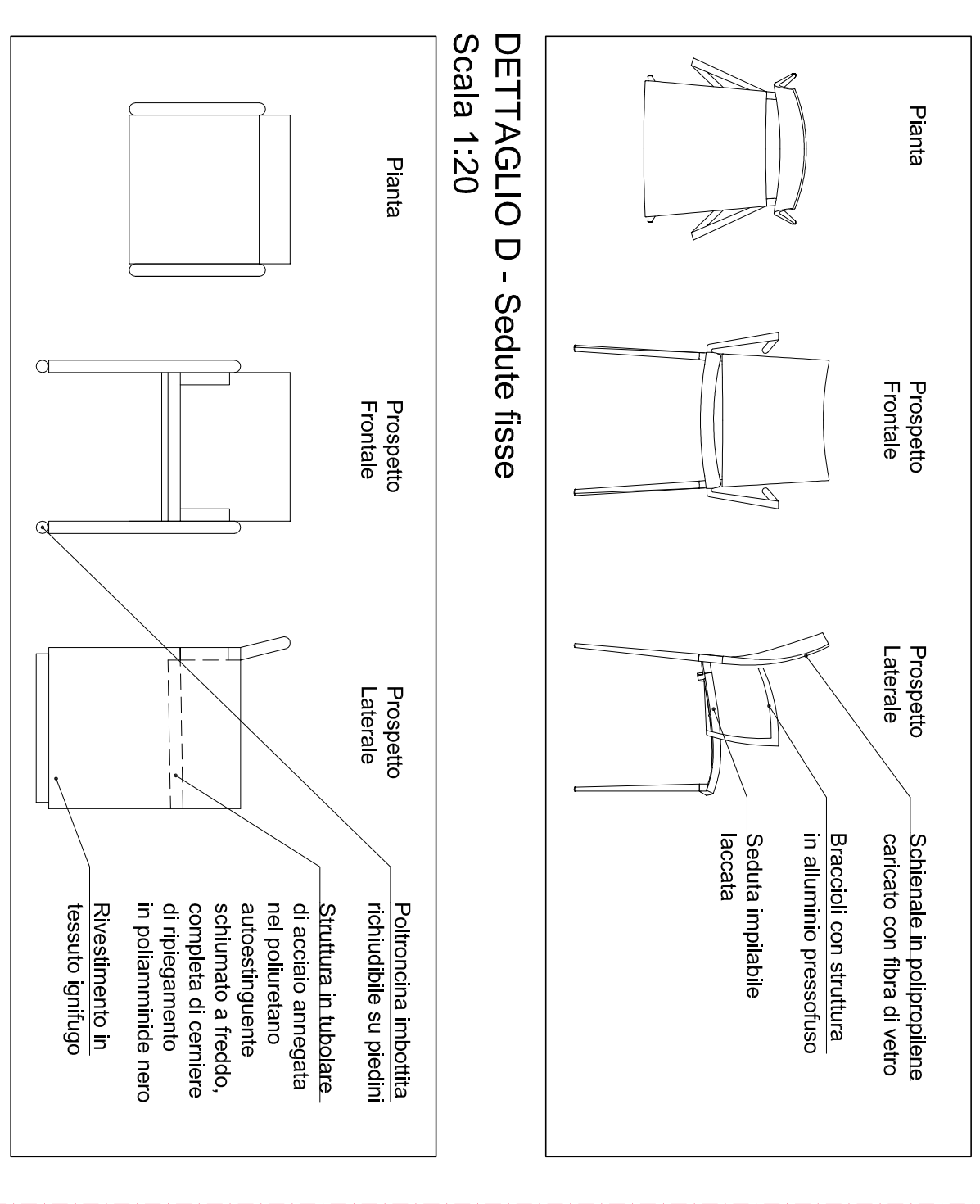

DETTAGLIO D - Sedute fisse
Scala 1:20

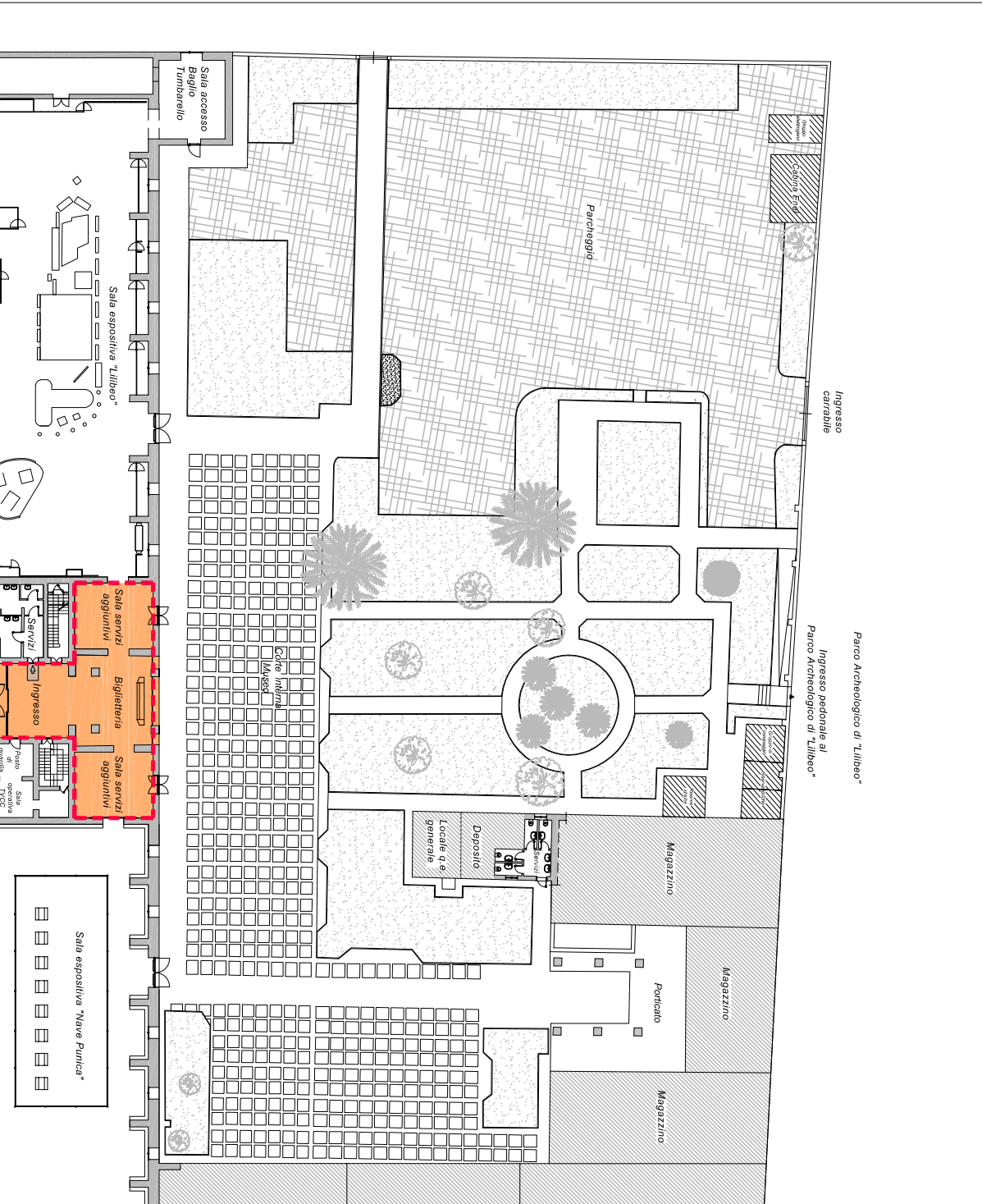

SALA ESPOSITIVA "LIBRO"

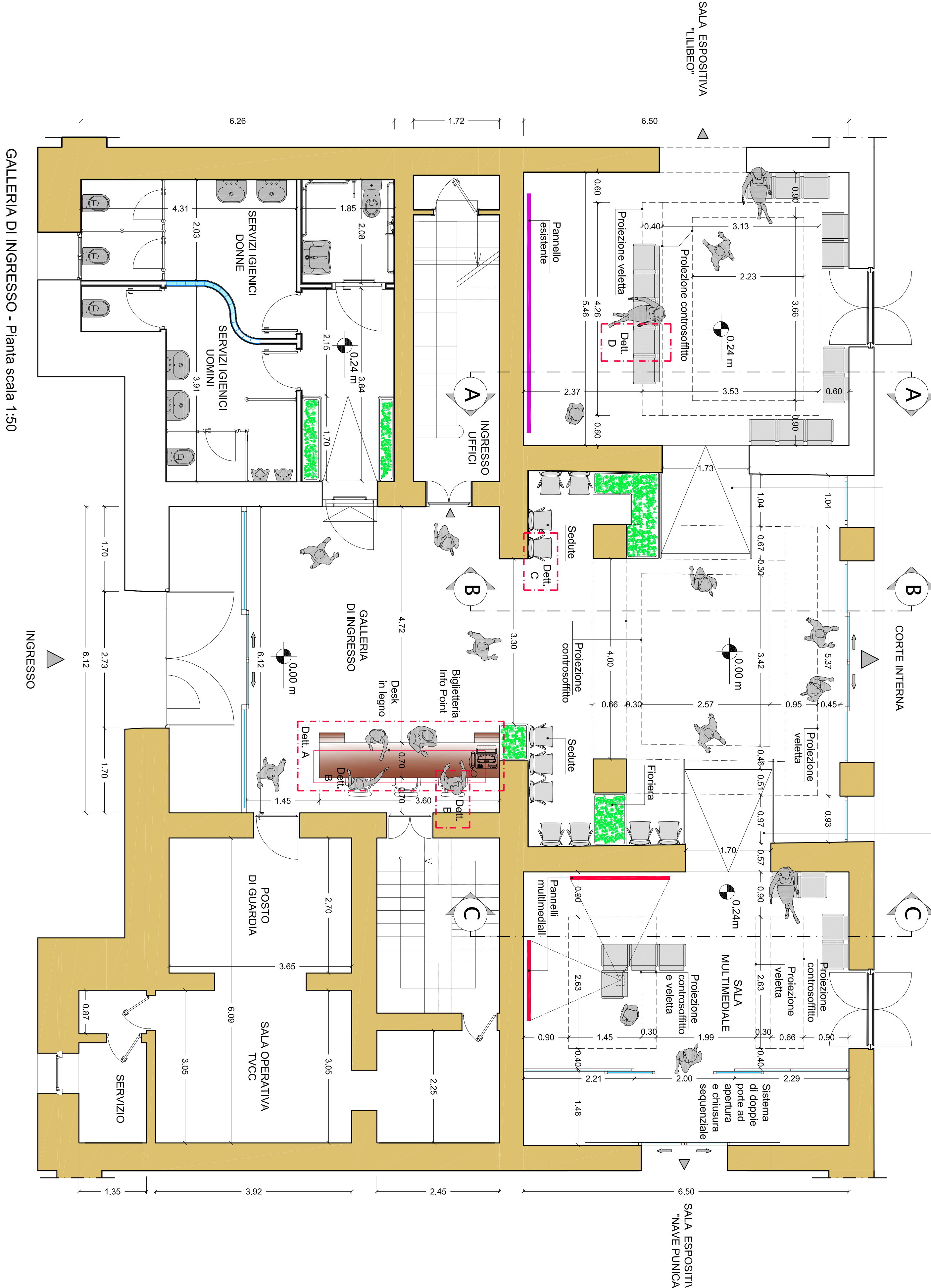

MINISTERO DEI BENI E DELLE ATTIVITA' CULTURALI E DEL TURISMO
REGIONE SICILIANA
ASSESSORATO DEI BENI CULTURALI E DELL'IDENTITA' SICILIANA
DIPARTIMENTO DEI BENI CULTURALI E DELL'IDENTITA' SICILIANA
PROGETTO POLI MUSEALI D'ECCELLENZA NEL MEZZOGIORNO
POLO MUSEALE DI TRAPANI
PROGETTO DELLE OPERE DI VALORIZZAZIONE DEL POLO MUSEALE DI TRAPANI
MUSEO ARCHEOLOGICO REGIONALE "BAGLIO ANSELMI"

<p>LE RESPONSABILITÀ DEL PROGETTO L'ESPONENTE UNICO DEL COMANDO EDIFICIO: DIRETTORE GENERALE DEL MUSEO DI TRAPANI DIRETTORE GENERALE DEL MUSEO DI TRAPANI: DR. ING. CLAUDIO TESTA DIRETTORE GENERALE DEL MUSEO DI TRAPANI: DR. ING. CLAUDIO TESTA DIRETTORE GENERALE DEL MUSEO DI TRAPANI: DR. ING. CLAUDIO TESTA DIRETTORE GENERALE DEL MUSEO DI TRAPANI: DR. ING. CLAUDIO TESTA</p>	<p>LE RESPONSABILITÀ DELLE FUNZIONI COMPLEMENTARI DIRETTORE GENERALE DEL MUSEO DI TRAPANI: DR. ING. CLAUDIO TESTA DIRETTORE GENERALE DEL MUSEO DI TRAPANI: DR. ING. CLAUDIO TESTA DIRETTORE GENERALE DEL MUSEO DI TRAPANI: DR. ING. CLAUDIO TESTA DIRETTORE GENERALE DEL MUSEO DI TRAPANI: DR. ING. CLAUDIO TESTA</p>
--	--

PROGETTO ARCHITETTONICO
A.06

PROGETTO DEFINITIVO PER APPALTO INTEGRATO -

KEY PLAN

